



사용설명서

# STARION 업소용 김치냉장고

사용 전에 안전을 위한 경고 및 주의사항을 반드시 읽고 정확하게 사용하세요.  
설명서에 제품보증서가 포함되어 있습니다.

SR-K25A\*



P/No. : EBAX00158A

[www.starion.co.kr](http://www.starion.co.kr)



## 차례



**주의** [ 권장안전 사용기간 ] 7년  
 권장안전 사용기간을 초과하여 사용 시 사용환경 및 제품노후로 인하여 안전사고가 발생할 수 있습니다.  
 권장안전 사용기간 내에 안전점검을 받으시길 권장합니다.  
 \* 안전점검은 유료 서비스입니다

안전을 위한 경고 및 주의사항.....4

각 부분의 이름과 기능 .....8

설치 방법 .....10

이해 및 준비

식품저장방법 .....12

사용방법 .....15

사용 방법

청소할 때는 .....17

손질

사용시 주의사항 .....19

냉장고의 이상 증상 점검 .....20

절전을 위해 참고하세요 .....24

제품 보증서 .....25

스타리온 서비스 안내 .....26

제품규격 .....27

참고

저희 스타리온 제품을 애용해 주셔서 감사합니다.

설명서를 읽고 사용하시면  
훨씬 편리합니다.

## 안전을 위한 경고 및 주의사항

▶ '안전을 위한 경고 및 주의사항'은 제품을 안전하고 올바르게 사용하여 사고나 위험을 미리 막기 위한 것이므로 반드시 지켜주세요.

▶ 읽고 난 뒤에는 사용하는 사람이 항상 볼 수 있는 곳에 보관해 주세요.

**⚠ 경고** 지시사항을 위반하면 사망이나 중상 등의 커다란 위험을 초래할 수 있습니다. 반드시 지켜주세요.

**⚠ 주의** 지시사항을 위반하면 다치거나 집 또는 가구 등이 파손될 수 있습니다. 항상 주의해주세요.

▶ **⚠** 위험을 끼칠 우려가 있는 사항과 조작에 대하여 주의를 환기시키기 위한 기호입니다. 위험 발생을 피하기 위하여 주의깊게 살펴보고 지시에 따라 주세요.

### ⚠ 경고

전원 콘센트는 전용 콘센트를 사용해 주세요.

전원 콘센트에 여러 제품을 동시에 꽂아서 사용하면 콘센트 부분이 이상 발열하여 화재의 원인이 됩니다.

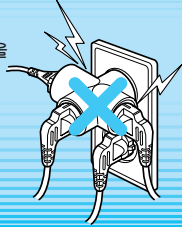

미자격자가 제품의 분해·수리·개조는 절대로 하지 마세요.

다치거나 감전, 화재의 원인이 됩니다.

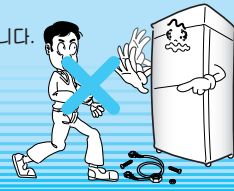

전원 플러그가 제품 뒷면에 눌리지 않도록 해 주세요.

전원 플러그가 손상되어 화재나 감전의 원인이 됩니다.

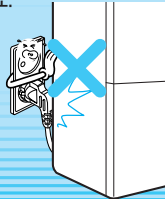

무거운 물건 및 기타 다른 물건을 위에 올려 놓지 마세요.

제품의 문을 여닫을 때, 떨어져 다칠 수 있으며, 제품 성능, 수명저하의 원인이 됩니다.

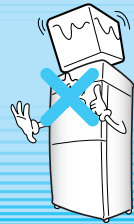

경고

접지를 확실하게 해 주세요.

접지가 잘 되어 있지 않으면  
고장이나 누전시  
감전될 수 있습니다.  
접지에 대한 자세한 내용은  
11페이지를 참조하세요.

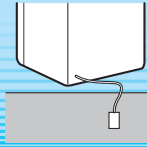

청소나 손질할 때는 전원 플러그를  
콘센트에서 빼 주세요.  
또, 젖은 손으로  
빼거나 꽂지 마세요.

감전되거나 다칠  
수 있습니다.

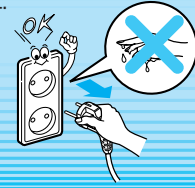

제품의 선반이나 문에 매달리지 마세요.

제품이 넘어지거나  
손이 끼이게 되어 다칠 수  
있습니다.  
특히, 어린이가  
조심하도록 해주세요.

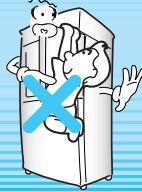

불이 붙기 쉬운 에테르 · 벤젠 · 알코올 ·  
약품 · LP가스 등은 제품에  
남지 마세요.

폭발할 위험이  
있습니다.

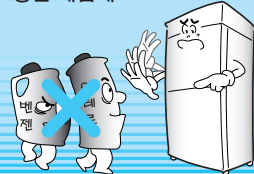

의약품이나 학술자료 등은 제품 내에  
보관하지 마세요.

온도관리가 엄격한 것을  
넣을 경우 변질되거나,  
의외의 반응으로  
위험을 초래할 수  
있습니다.

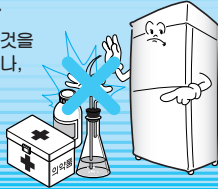

가스가 쉰 때는 제품이나 콘센트를  
만지지 말고 문을 열어 환기시켜  
주세요.

불꽃이 튀어 폭발하여  
화재나 화상의  
위험이 있습니다.

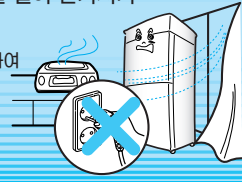

가연성 스프레이는 제품 근처에서  
사용하지 마세요.

불이 붙기 쉬운 물질이므로  
화재의 위험이 있습니다.

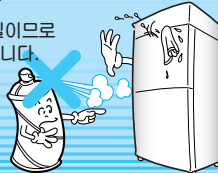

냉장고를 폐기하고자 할 때는 동사무소로  
연락하세요.

가전제품, 가구 등 대형  
생활폐기물을 버리고자  
할 경우에는 지역  
동사무소로 연락하시면  
됩니다.



## 안전을 위한 경고 및 주의사항

### 경고

전원 코드를 손상시키거나, 가공하거나, 무리하게 구부리거나, 잡아당기거나, 비틀지 마세요.

전원 코드가 손상되어 화재, 감전의 원인이 됩니다.



전원 플러그에 먼지가 부착되어 있는지 확인하고 흔들리지 않도록 핀을 끝까지 확실히 꽂아 주세요.

먼지가 부착되거나 접촉이 불안정한 경우는 화재의 원인이 됩니다.



전원코드가 파손된 경우에는 위험이 생기지 않도록 하기 위하여 제조자나 그 서비스 대행점 또는 유자격기술자에 의해 코드 교환 될 수 있도록 하세요.

제품을 버릴 때는 문의 패킹을 떼어 내세요. 또한, 어린이가 노는 곳에는 제품을 버리지 마세요.

어린이가 들어가면 감히게 되어 위험합니다.

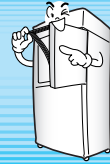

제품 외부나 내부에는 물을 뿌리지 마세요.

전기 부품의 절연이 나빠져 감전이나 화재의 원인이 됩니다.



제품(기계실 등)에 손가락이나 젓가락 등의 막대기를 넣지 마세요.

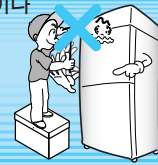

옥내에만 설치해 주세요.

옥외설치는 제품손상 및 냉각력 저하의 원인이 됩니다. 옥내 전용입니다.



전원 플러그 길이를 연장하거나 수정하여 사용하지 마세요.

이것은 전원선의 전기적 손상 등으로 감전이나 화재의 원인이 됩니다.



냉장고에서 타는 냄새, 연기가 나면 즉시 전원 플러그를 빼고 서비스센터로 연락하세요.

화재의 위험이 있습니다.



침수된 냉장고는 반드시 서비스 후 사용하세요.

감전, 화재의 원인이 됩니다.



⚠ 주의

전원 플러그를 뽑 때는 코드를 잡지 말고 반드시 끝단의 플러그를 잡고 빼 주세요.

감전되거나 합선되어 불이 날 수 있습니다.



습기나 먼지가 많거나 물이 튀는 곳에는 설치하지 마세요.

절연이 나빠져 누전의 원인이 됩니다.



냉동실의 식품이나 그릇 (특히 금속으로 된 것)은 젖은 손으로 만지지 마세요.

동상에 걸릴 위험이 있습니다.

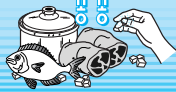

냉동고에는 병 종류를 넣지 마세요.

내용물이 얼어서 깨지기 때문에 상해의 우려가 있습니다.



문을 열고 닫을 때 손가락이 끼이지 않도록 손잡이를 이용하세요.



제품 이동 및 재 설치 때는 제품이 무거우므로 반드시 여러 사람과 같이 운반하도록 하세요.

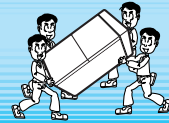

이상한 소리나 냄새 또는 연기가 나면 즉시 전원 플러그를 뽑고 서비스 센터에 의뢰하세요.

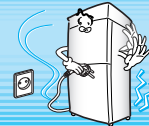

냄새를 제거하기 위하여 냉장고 내에 촛불을 켜 놓지 마세요.

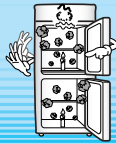

냉장고 밑쪽에는 손이나 발을 넣지 마세요.



화기를 멀리하세요.

화재의 위험이 있습니다.

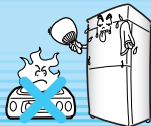

살아있는 동물을 냉장고에 넣지 마세요.



# 각 부분의 이름과 기능

## SR-K25A\*

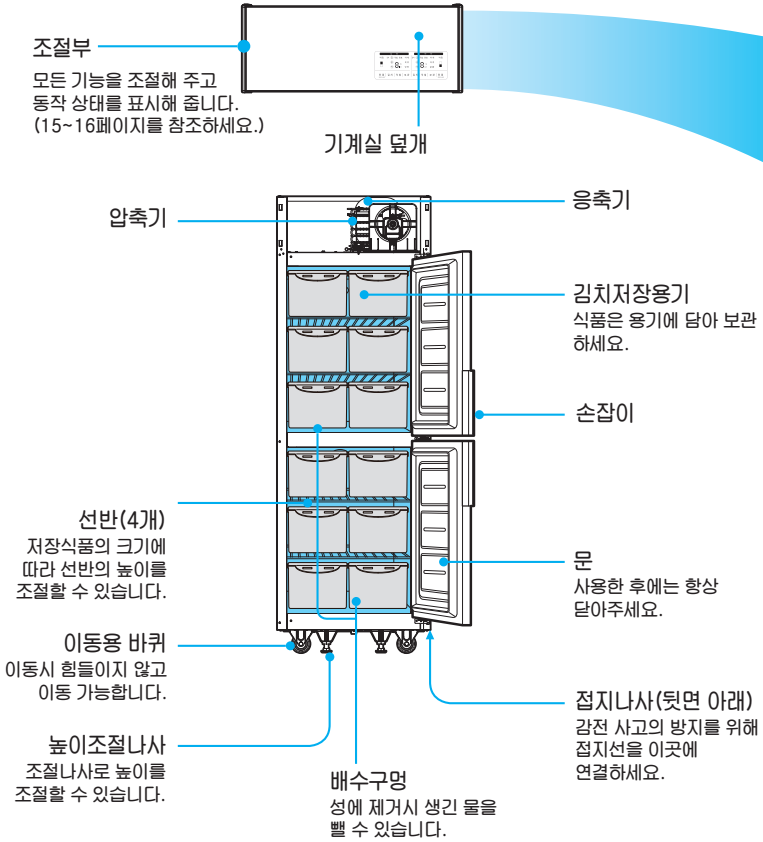

### 김치용기의 올바른 개폐방법



**열 때**  
화살표 방향으로 날개를 올린 다음 열어주세요.



**닫을 때**  
열때와 반대로 날개를 눌러 구멍에 돌기를 맞추어 닫아주세요. 뚜껑의 방향이 바뀌면 닫히지 않을 수 있으니 방향을 맞추어 닫으세요.

**주의** 식품을 장기간 보관하거나 김치보관 "강"으로 사용 시에는 식품이 얼 수 있습니다.



해당 모델 : SR-K25A\*

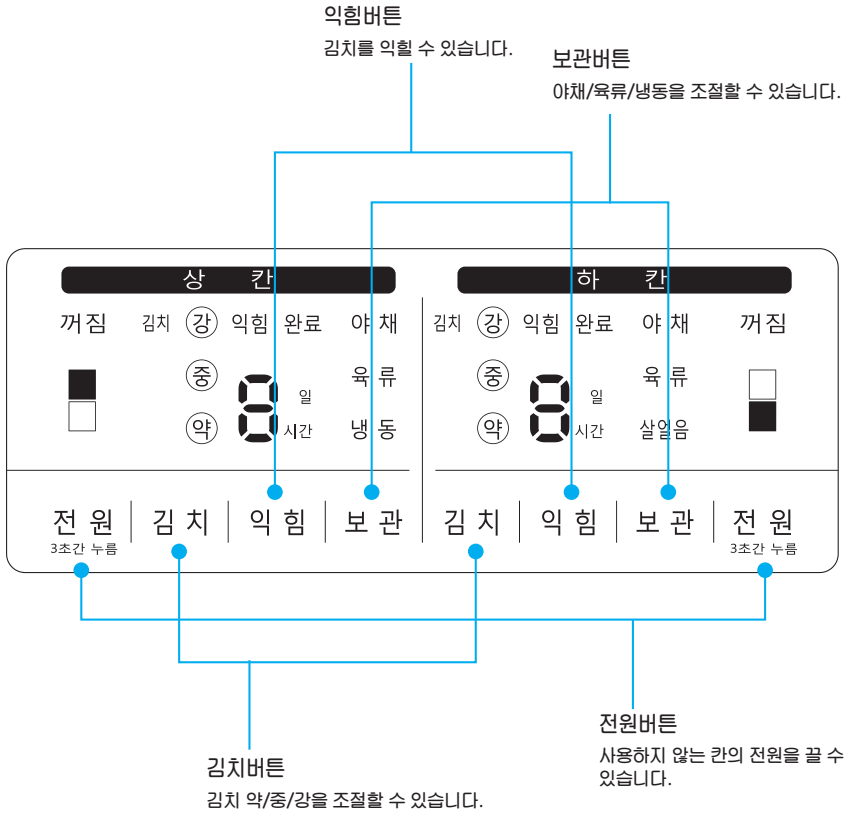

## 설치방법

### 이렇게 설치해 주세요

통풍이 잘 되는 곳에 설치하여 주세요.

- ▶ 통풍이 좋아야 냉각력이 좋아지므로 냉장고 주변에 그림과 같이 적당한 간격을 두세요.
- ▶ 냉장고 상측이 밀폐되거나 통풍이 나쁘면 환풍기를 설치하는 것이 좋습니다.

50cm이상  
뒷면 10cm이상  
15cm이상

배수가 잘 되도록 제품이 수평이 되도록 설치하세요

수평유지

너무 덥거나 추운 곳은 피해서 설치해 주세요.

- ▶ 주위 온도가 5°C이상 43°C 이하인 곳에 설치해 주세요. 설치 장소의 온도가 너무 높거나 낮으면 기능에 이상이 발생할 수 있습니다.

이런 곳에는 접지하지 마세요.

- ▶ 가스관, 수도파이프, 피뢰침, 전화선 연결부에는 절대로 접지하지 마세요.

가스관  
접지선  
접지선

전원 연결시 정격전압을 확인하세요.

- ▶ 본 제품은 220V 전용이므로 사용하기 전 반드시 정격전압을 확인하세요.

반드시 확인  
220V

- ▶ 전원이 110V지역은 사용할 수가 없습니다. (단 사용시 아래측 그림 참조)
- ▶ 전원이 110V지역은 한국전력공사에 220V승압공사를 의뢰하면 해 드립니다.

※ 주의: 용량이 부족한 트랜스는 위험합니다.

승압용 트랜스

### 접지선은 반드시 연결하세요

전원이 220V이고 접지단자가 없는 콘센트를 사용할 경우 접지방범

- ▶ 접지구리판에 접지선을 연결한 후 습기가 있는 땅속에 묻어 주세요.

동판 크기 : 두께 0.7mm 이상  
면적 900cm<sup>2</sup> 이상

- ▶ 접지전용 콘센트에 연결하세요.

- ▶ 220V 전용이므로 접지단자가 있는 AC 220V의 콘센트에 사용할 경우는 접지할 필요가 없습니다. (AC 220V의 콘센트라도 접지 구멍은 있으나 건물내부에 접지선 연결이 되지 않은 경우도 있습니다.)

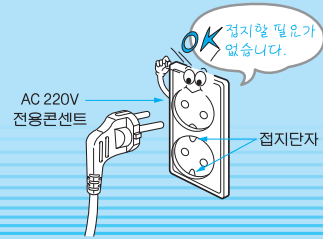
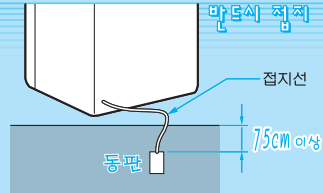

지하실 등 물기나 습기가 많은 곳에 설치시

- ▶ 지하실 등 물기나 습기가 많은 곳에 설치할 경우에는 대리점 혹은 서비스 센터에 의뢰하여 누전차단기를 구입하여 콘센트에 연결하여 사용하세요.

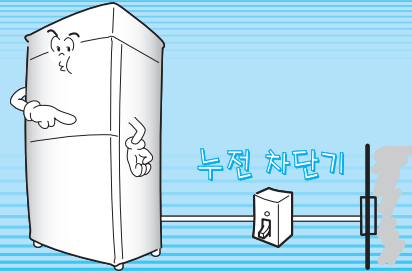

전원 플러그를 콘센트에서 뺀 후, 다시 꽂을 때는 5분 이상 지난 후에 꽂아 주세요.

- ▶ 압축기 운전에 우리가 생겨 고장의 원인이 됩니다.

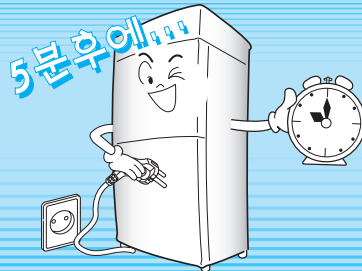

## 식품저장방법

### 올바른 식품 보관방법

식품 보관에 적합한 온도를 정하세요.

- ▶ 김치를 보관하실 때는 익힘 기능을 선택하면 김치가 빨리 시어집니다.
- ▶ 보관온도 '강' 을 선택한 경우에는 김치 종류에 따라 얼 수도 있으니 자주 확인하세요.
- ▶ 한칸에 김치와 함께 다른 식품을 보관하면 다른 식품이 어는 경우가 있습니다.

김치는 김치용기에 넣어서 보관하세요.

- ▶ 김치를 전용 용기에 넣을 때는 김치국물이 넘치지 않도록 보관 한계선까지만 채운 후 뚜껑을 완전히 닫아주세요.
- ▶ 뚜껑이 완전히 닫히지 않으면 공기와 접촉에 의해 장기보관시 김치 표면에 하얀 효모가 생기거나 빨리 시게 되므로 우거지나 랩, 위생비닐 등으로 김치표면을 덮어주는 것도 효모발생 예방방법입니다.



야채나 과일은 지정된 용기에 넣어 보관하세요.

- ▶ 야채나 과일은 종류에 따라 냉해를 입을 수 있으므로 지정된 용기에 넣어 보관하세요. 물에 씻은 야채는 빨리 상할 수 있으므로 가급적 씻지 말고 보관해 주세요. 저온에서 상하기 쉬운 열대과일(바나나, 파인애플 등)은 보관하지 마세요.

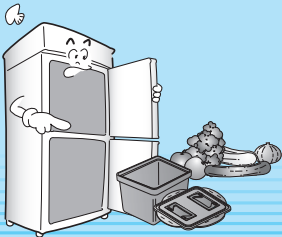

뜨거운 식품은 식혀서 넣으세요.

- ▶ 뜨거운 식품을 곧바로 넣으면 주위식품에 영향을 주어 김치가 빨리 익을 우려가 있고 전기료도 많이 나옵니다.

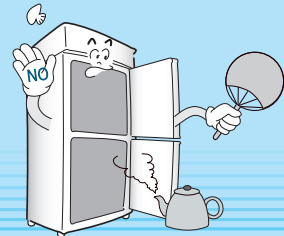



### 김치를 장기간 보관 하려면 ...

- ▶ 갓담근 김치를 바로 김치냉장고에 넣고 보관 기능을 선택하여 사용하세요.
- ▶ 김치종류 및 염도에 따라 보관온도 '약', '중', '강' 중 선택하여 보관하세요.
- ▶ 김치를 오래 보관할 때는 김치 윗부분까지 국물에 잠기도록 눌러 주고 겉절이나 위생비닐로 덮어주면 좋습니다.

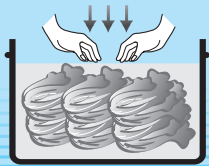

### 식품 보관 상태를 점검하여 주세요.

- ▶ 김치보관 기능과 야채, 육류 기능을 사용하는 중 이라도 반드시 식품의 부패 상태를 확인해 주세요.

사  
용  
방  
법

### 김치 익힘 중에는...

- ▶ 김치 익힘 중에는 가능한 한 문을 열지 마세요.
- ▶ 외부 공기때문에 온도가 변하여 김치맛을 떨어뜨릴 수 있습니다.

### 냉장고에서 음식 냄새가 나지 않게 하려면

- ▶ 냉장고에 음식 냄새가 배이지 않도록 용기 (그릇 등)에 랍을 씌워 보관하세요.

## 식품저장방법

### 식품저장시 참고하세요

식품은 신선도가 제일입니다.

- ▶ 해동과 냉동의 과정도 중요하지만 구입 당시 식품의 신선도가 맛과 영양을 더욱 좌우합니다.

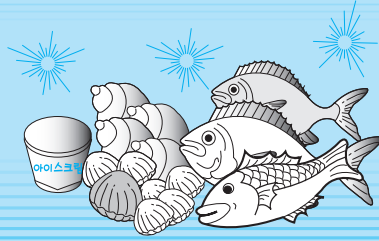

해동 후 바로 조리하세요.

- ▶ 냉동식품을 녹인 상태로 장시간 놓아두면 맛과 영양이 떨어지고 세균이 번식할 염려가 있으므로 해동 후에는 바로 조리하도록 하세요.

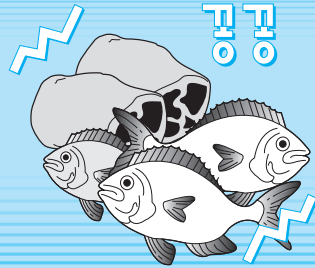



2~3시간 지난 후 식품을 넣어주세요.

- ▶ 냉장고를 가동시킨 후 2~3시간 지난 다음 냉장고 안이 충분히 차가워졌을 때 식품을 넣어주세요.



## 사용방법

### 냉동실 온도 조절 방법 (SR-K25A\*)

<p>꺼짐</p>  <p>전 원 3초간 누름</p>	<p>상/하칸 전원을 각각 켜고 끌 수 있습니다.</p> <ul style="list-style-type: none"> <li>• 한칸만 전원을 끌 때는 상칸 또는 하칸전원 버튼을 3초이상 누르면 선택한 칸의 전원이 꺼지면서 “꺼짐”에 불이 들어옵니다.</li> <li>※ 전원을 다시 켤 때는 “전원” 버튼을 살짝 눌러주세요.</li> </ul>
<p>김치 (강) (중) (약)</p> <p>김 치</p>	<p>상/하칸 김치를 선택하는 버튼입니다.</p> <ul style="list-style-type: none"> <li>• 김치 : 중→강→약 순으로 변경됩니다.</li> <li>※ 보관할 식품의 종류나 김치의 염도 정도에 따라 알맞은 온도를 선택하세요.</li> </ul>
<p>익힘 완료</p>  <p>익 힘</p>	<p>김치를 익힐때 선택하는 버튼입니다.</p> <ul style="list-style-type: none"> <li>※ 익힘 기능은 갓 닭근 배추김치에만 사용하세요. 두 번 이상 사용하면 김치가 시어질 수 있습니다.</li> </ul>
<p>야 채 육 류 냉 동</p> <p>보 관</p>	<p>보관을 선택하는 버튼입니다.</p> <ul style="list-style-type: none"> <li>• 보관 : 야채→육류→냉동 순으로 변경됩니다.</li> <li>※ 보관할 식품의 종류에 따라 알맞은 보관단계를 선택하세요.</li> </ul>

사  
용  
방  
법

## 사용방법

### 김치 익힘 완료 시간 표시

- “김치 익힘 완료 남은 시간” 은 사용 계절, 주변 온도(사용 실내 온도), 김치온도(약/중/강)에 따라 달라질 수 있습니다.
- ※ 설치 환경에 따라 설명서 상의 숫자와 다르게 표시되어도 고장이 아니니 안심하고 사용하세요.

익힘 완료

8 일  
시간

익힘

#### 상/하칸의 “익힘” 버튼을 누르세요

- ※ 상칸 익힘 선택시에는 상칸의 “익힘” 버튼을 누르시고, 하칸 익힘 선택시에는 하칸의 “익힘” 버튼을 누르세요.
- 익힘완료까지의 남은 시간과 “익힘” 표시됩니다.
- ※ 남은 시간은 김치를 담는 계절, 온도, 김치의 온도에 따라 다릅니다.



#### 익힘기능을 취소하려면

- 선택된 익힘기능을 취소하려면 각 칸의 다른 기능을 선택하여 취소해 주세요.

#### 익힘이 끝난 김치를 보관할 때는

- 익힘이 완료되면 동작 표시부의 남은 시간은 “0시간” 으로 표시되며, “완료” 에도 불이 들어옵니다.
- 제품의 온도는 “김치보관 중” 으로 동작합니다.



## 청소할 때는

### 선반은

- ▶ 식품에 의해 더러워지기 쉬우므로 가끔씩 빼내어 물로 씻어 주세요.

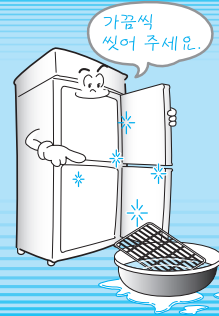

### 냉장실 안은

- ▶ 내부에 물이 고이기 쉬운 곳입니다. (제상수 포함) 저장식품에 물이 묻으면 상할 염려가 있으므로 자주 배수 마개를 뽑아 물을 밖으로 흘려 보낸 후 배수가 완전히 되지 않은 물은 마른 헝겊으로 닦아주세요.

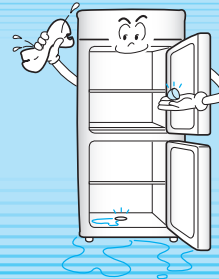

### 문의 패킹은

- ▶ 식품의 증, 추스 등이 묻은 상태로 사용하면 패킹이 빨리 손상되며 아랫부분은 특히 더러워지기 쉬우므로 주기적으로 닦아 주세요.



## 청소할 때는

다음은 사용하지 마세요.

- ▶ 연마제, 석유 벤젠, 신나, 염산이나 끓는 물, 거친 솔 등은 제품 외관이나 부품을 상하게 하므로 사용하지 마세요.

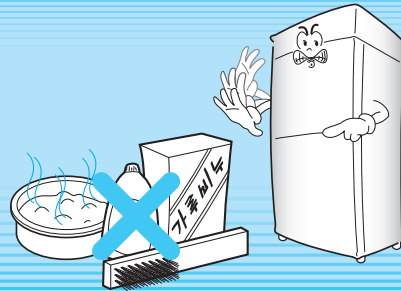

청소가 끝난 후에는

1. 전원코드가 손상되지 않았는지
2. 전원플러그에 이상 발열 현상이 없는지
3. 전원플러그가 전원콘센트에 헐겁게 꽂혀있지 않은지 확인해 주세요.

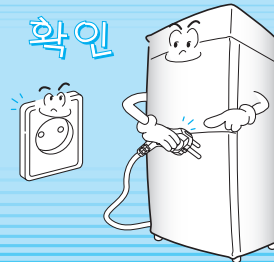

## 사용시 주의사항

### 다음과 같을 때는

#### 정전이 되었을 때

- ▶ 문은 되도록이면 자주 여닫지 마세요. 여름에도 2~3시간의 정전이면 식품보관에는 영향이 없습니다.

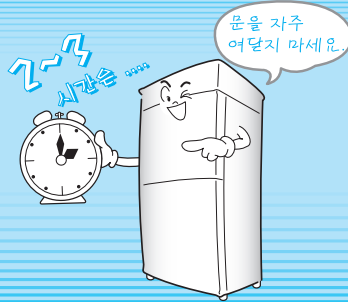

#### 정전이 예고되었을 때

- ▶ 새로운 식품의 저장은 제품 내의 온도를 높게 하므로 되도록이면 삼가해 주세요.

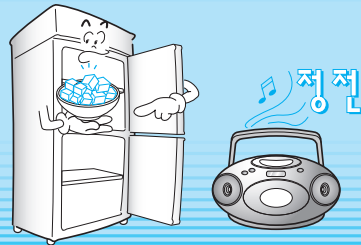

#### 오랫동안 사용하지 않을 때

- ▶ 곰팡이가 생기거나 냄새나는 것을 방지하기 위하여 제품 내부를 깨끗하게 청소한 후 2~3일간 문을 열어 건조시켜 주세요.



## 냉장고의 이상 증상 점검

다음과 같을 때는 고장이 아닙니다.

### 제품 바깥쪽에 이슬이 맺힐 때

- ▶ 설치장소의 습도가 높거나 장마철, 비가 오는 날과 같이 습도가 높으면 제품 바깥쪽에 이슬이 맺히는 일이 있습니다. 이것은 공기 중의 수분이 제품의 차가운 면에 닿아 이슬이 맺히는 것으로 습도가 매우 높을 때 일어나는 현상입니다. 이 때는 마른 수건으로 닦아 주세요.



### 물 흐르는 소리가 들릴 때

- ▶ 제품의 운전이 정지될 때 물 흐르는 소리가 들립니다. 이것은 제품 내부에 냉매가 흐르는 소리입니다.



### 냉장고 앞쪽이 따뜻할 때

- ▶ 제품 전면의 돌레 및 냉동실과 냉장실의 칸막이부 및 문단힘부는 이슬 맺힘을 방지하기 위해 히터 및 핫드라인 파이프를 설치하여 따뜻하게 하였습니다. 열을 느끼게 되어도 이상이 아니므로 안심하고 사용하세요.



### 냉장고 인쪽에 이슬이 맺힐 때

- ▶ 설치 장소의 습도가 높을 때 문을 오래 열어 두거나 수분이 많은 식품을 덮개없이 보관하면 수분이 이슬이나 얼음으로 되어 냉동실과 냉장실 벽면에 붙는 일이 있습니다.

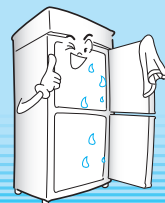

## 성에 · 이슬 · 얼음 · 물 · 곰팡이

### 냉장고 바깥쪽에 이슬이 맺혀요

- ▶ 이 현상은 컵에 찬 물을 담아두면 컵 표면에 물방울이 생기는 것과 동일한 현상입니다. 습기가 많은 곳에 냉장고가 설치되어 있거나, 여름, 특히 장마철의 경우에 덥고 습한 공기가 냉장고의 차가운 면에 닿아 이슬이 맺히는 경우가 있습니다. 습도가 매우 높을 때 일어나는 현상으로 이때는 마른 수건으로 닦아 주세요.

### 냉장고 안쪽에 이슬 또는 성에가 생기고 바닥에 물이 고여요

- ▶ 냉장고 도어를 열고 닫을 경우 내부와 외부온도차이로 인해 성에나 이슬이 생기는 경우로 직접냉각 방식의 자연 스런 현상입니다. 마른행주로 가끔씩 닦아 주시면 됩니다.
- ▶ 성에를 제거할 때는 날카로운 것(예:송곳, 칼)을 사용하지 마세요.
- ▶ 성에가 많이 생겨 김치통을 넣고 빼기가 어려울 때는 전원을 끄고 칸 내부를 비운 다음 도어를 열어두면 빨리 녹습니다.

### 김치용기 뚜껑에 얼음이 얼어요

- ▶ 김치를 오랫동안 보관하기 위한 최적 온도대로 운전함에 따라 뚜껑의 물방울이 얼 수가 있습니다. 고장이 아니므로 안심하고 사용하세요.

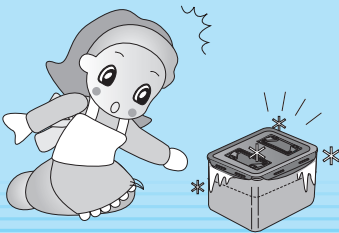

### 배송 받은 김치 냉장고 안쪽에 물기가 고여있어요

- ▶ 배송 받은 김치 냉장고 안쪽에 고여 있는 물기 또는 이슬은 공장 생산 및 성능 실험과정에서 발생된 것으로 사용여부 또는 성능과 관계가 없습니다.

참  
고

## 냉장고의 이상 증상 점검

### 김치맛

#### 김치가 얼어요

- ▶ 김치보관온도는  $-1^{\circ}\text{C}$  부근입니다. 김치의 종류, 양념, 소금의 투입량 등에 따라 어는 온도가 달라지게 됩니다. 이때는 김치의 보관온도를 약하게 해주세요.
  - 보관온도 “강” 일때: “중” 또는 “약” 으로
  - 보관온도 “중” 일때: “약” 으로

#### 김치가 빨리 시어져요.

- ▶ 김치를 보관할 때 익힘 기능을 선택하면 김치가 빨리 시어집니다. 이때는 익힘 기능을 취소하고 김치 보관을 선택하세요.
- ▶ 김치의 보관온도가 높아도 김치가 빨리 시어집니다. 이때는 보관온도가 낮아지도록 조절하세요. 보관온도는 약 → 중 → 강 순으로 낮아집니다. 또한 김치는 김치종류, 양념, 김치 담글 때의 온도 등에 따라 익는 속도가 다를 수 있습니다. 보관하시기 전에 김치표면을 랩이나 위생비닐로 덮어서 보관하시면 보관기간이 길어집니다

#### 김치가 물러지고 힘이 없어요.

- ▶ 배추를 절일 때 소금이 적게 들어가면 김치의 빛깔은 좋으나 배추에 존재하는 효소 작용으로 쉽게 물러지고 힘이 없게 됩니다. 또한 젓갈 류도 김치를 빨리 익게하고 물러지는데 영향을 미치기도 합니다.

#### 김치 색깔이 어둡게 변해요.



- ▶ 김치를 오랫동안 저장을 하면 공기와의 접촉에 의한 산화현상으로 인해 김치가 진한 어두운 색으로 변하게 됩니다.
- ▶ 김치 색상을 오랫동안 유지하기 위해 김치통 내부에 위생비닐을 덮어주는 것도 좋은 방법입니다.

#### 김치 표면 및 우거지에 흰 곰팡이가 생겨요.

- ▶ 김치 용기 뚜껑이 완전히 닫히지 않으면 공기와 접촉하여 김치나 우거지 표면에 하얀 효모가 생기기 됩니다. 랩이나 위생비닐 등으로 김치 표면을 덮어주는 것도 효모발생 예방 방법입니다.

만일 제품의 운전상태가 좋지 않을 때는 이 설명서의 내용으로 조사하여 주세요. 조사 후에도 운전상태가 좋지 않을 때는 구입한 전문점이나 스타리온 서비스 안내서에 적혀있는 서비스센터에 문의하여 주세요. 이 때는 모델명, 제조번호, 대리점명, 구입년월일 등 제품이 어떠한 상태인가를 상세하게 알려주세요.

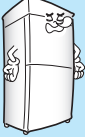
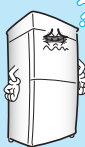
## 고장 신고전에 먼저 다음을 확인하여 주세요.

증 상	확 인 사 항	조 치 사 항
냉각이 전혀 되지 않을 때 	(1) 정전이 되지 않았습니까? (2) 전원플러그가 콘센트에서 빠져 있지 않습니까? (3) 온도조절기가 정지에 있지 않습니까?	⚡ 다른 전기기구를 확인해 보세요. ⚡ 전원플러그를 전용콘센트에 꽂아주세요 ⚡ 온도조절기를 정지 위치가 아닌 구간으로 조절하세요.
냉각이 잘 되지 않을 때 	(1) 온도를 높게 조절하고 사용하지 않았습니까? (2) 직사광선을 받거나, 콘로, 레인지 등의 열원이 가까이 있지 않습니까? (3) 뜨거운 식품을 식하지 않고 넣지 않았습니까? (4) 식품을 너무 많이 넣지 않았습니까? (5) 문 여닫는 횟수가 많지 않습니까? 또 문은 완전히 닫혀 있습니까? (6) 성애가 많이 끼어 있지 않습니까?	⚡ 온도를 낮게 조절하고 사용하세요. ⚡ 직사광선을 가리거나 열이 나는 물건을 멀리 두세요. ⚡ 뜨거운 식품은 식혀서 넣으세요. ⚡ 식품을 너무 많이 넣지 마세요. ⚡ 문은 꼭 닫고, 너무 자주 여닫지 마세요. ⚡ '정지'에 놓고 성애 제거를 하세요.
냉장실 식품이 얼 때 (과잉냉각 상태) 추워요! 	(1) 보관중인 식품에 맞지 않는 기능 설정으로 사용하지 않았습니까? (2) 설치장소의 주위온도가 5°C이하로 되지 않았습니까? (3) 수분이 많고 얼기 쉬운 식품이 냉각기 표면에 너무 가까이 있지 않습니까?	⚡ 보관식품에 맞는 기능으로 사용하세요. ⚡ 주위온도가 5°C이하이면 냉동실만 사용하세요. ⚡ 얼기 쉬운 식품은 선반 앞쪽에 저장하세요.
소음이 심하고 이상한 소리가 날 때 	(1) 제품의 설치장소 바닥이 약하거나 불안정하지 않습니까? (2) 제품의 뒷면이 벽에 닿지 않았습니까? (3) 제품의 뒷면에 물건이 떨어져 있지 않습니까? (4) 제품 뒷면 기계실부에 타물건 등을 올려 놓지 않았습니까?	⚡ 제품의 설치 바닥을 단단하고 빈틈하게 해주세요. ⚡ 제품의 뒷면을 벽에서 약간 띄워 주세요. ⚡ 제품의 뒷면에 물건이 없도록 해 주세요. ⚡ 제품 뒷면 기계실부에는 다른 물건을 보관 또는 얹지 마세요.

참 고

## 절전을 위해 참고하세요

필요 이상으로  
제품의 문을  
자주 여닫지  
마세요.

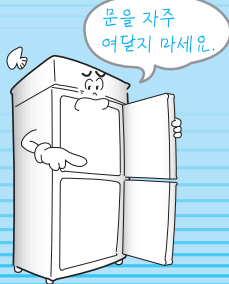

뜨거운 음식물을 곧바로  
넣지 마세요.

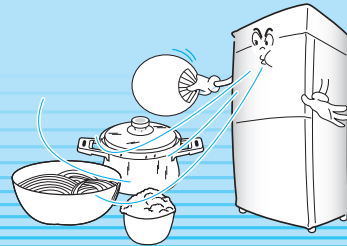

오랫동안 문을  
열어놓지 마세요.



필요 이상으로 제품  
인을 차갑게  
하지 마세요.

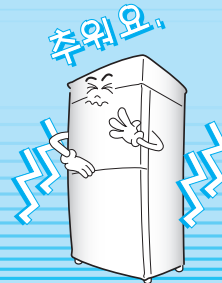



### 품질 보증서



제품명	모델명	구입일	20	년	월	일
Serial NO.	구입 대리점	점	판매금액	₩		

**서비스에 대하여** 저희 스타리온에서는 품목별 소비자피해 보상 규정에 따라 아래와 같이 제품에 대한 보증을 실시합니다.

- **제품 고장 발생 시 구입처로 문의하시거나 당사 서비스로 연락하여 주시기 바랍니다.**
- **보상 여부 및 내용은 요구일로부터 7일 이내에, 피해 보상은 통보일로부터 14일 이내에 해결해 드립니다.**

소비자피해 보상안내		보상내용		
소비자 피해 유형		보증기간 이내	보증기간 이후	
정상적인 사용 상태에서 자연 발생한 성능, 기능상의 고장 발생 시	구입 후 10일 이내 중요한 수리를 요하는 경우	제품 교환 또는 구입가 환급	유상 수리	
	구입 후 1개월 이내에 중요 부품에 수리를 요하는 경우	제품 교환 또는 무상 수리		
	교환된 제품이 1개월 이내에 중요한 수리를 요하는 경우	구입가 환급		
	교환 불가능 시	무상 수리		
	하자 발생 시	무상 수리		
	동일 하자에 대하여 수리 했으나 고장이 재발 (3회째)	제품 교환 또는 구입가 환급		정액 감가상각한 금액에 10%를 가산하여 환급
	여러 무위의 고장으로 총 4회 수리 받았으나 고장이 재발 (5회째)			감가상각 금액에 구입가 5%를 가산하여 환급
	수리 불가능 시			
	소비자가 수리 의뢰한 제품을 사업자가 분실한 경우 또는 1개월 경과 미인도 시			
	소비자 고의, 과실에 의한 성능, 기능상의 고장	부품 보유기간 내에 수리를 부품을 보유하고 있지 않아 수리가 불가능한 경우		제품 교환
제품 구입 이 운송과정 및 제품 설치 중 발생한 피해		유상 수리		
· 천재지변 (화재, 열해, 가스, 풍수해 등)에 의해 고장이 발생하였을 경우 · 사용상 정상 마모되는 소모성 부품을 교환하는 경우 · 사용 전원의 이상 및 접속 기기의 불량으로 인하여 고장이 발생하였을 경우 · 기타 제품 자체의 하자가 아닌 외부 원인으로 인한 경우 · 스타리온 대리점이나 서비스센터의 수리 기사가 아닌 사람이 수리 또는 개조하여 고장이 발생하였을 경우 · 고장이 아닌 다른 사유로 서비스를 요청하는 경우	수리가 가능한 경우	유상 수리	유상 수리	
	수리용 부품을 보유하고 있지 않아 수리가 불가능한 경우	유상 수리에 해당하는 금액 정수 후 제품 교환		
		유상 수리	유상 수리	

- 소모품 또는 부품을 추가 구입하시거나 교체하실 경우 A/S센터에 문의한 후 구입하세요.
- 스타리온은 '불편질 서비스'에 대해서는 요금을 받지 않습니다.
- 상기 보상 기준은 공정거래위원회 고시 소비자 분쟁 해결 기준에 의거합니다.
- 명시되지 않은 사항은 「소비자 피해 보상 규정」에 따릅니다.
- 기구 세척, 조정, 사용설명 등 고장이 아닙니다.



이 보증서는 우리나라에서만 사용되며 다시 발행하지 않으므로 사용설명서와 함께 잘 보관해 주세요.

참  
고

## 서비스에 대하여

### ●고객의 권리

고객께서는 제품사용중에 고장 발생시 구입일로부터 1년 동안 무상서비스를 받으실 수 있는 《소중한 권리》가 있습니다. 단, 고객 과실 및 천재지변에 의해 고장이 발생한 경우는 무상서비스 기간내에도 유상 처리됨을 알려드립니다.

### ●유상서비스(고객의 비용부담)에 대한 책임

서비스 신청시 다음과 같은 경우는 무상서비스 기간내라도 유상처리됩니다.

- ① 제품내에 이물질(물, 음료수, 커피, 장난감 등) 하여 고장이 발생하였을 경우
- ② 제품을 떨어뜨리거나, 충격을 주어 제품이 파손되거나 기능상의 고장이 발생하였을 경우
- ③ 스타리온 정품이 아닌 부품 또는 소모품을 사용하여 제품 고장이 발생하였을 경우
- ④ 고객이 제품을 임의 분해하여 부품이 분실 및 파손되었을 경우
- ⑤ 스타리온 제품의 사용설명서 내에 있는 “안전을 위한 경고 및 주의사항” 을 지키지 않아 고장이 발생하였을 경우  
( “안전을 위한 경고 및 주의사항” 을 잘 지키면 제품을 오래 사용할 수 있습니다.)
- ⑥ 고객의 기타 과실에 의하여 고장이 발생하였을 경우
- ⑦ 고객 부주의로 인하여 제품의 외관이 손상된 경우
- ⑧ 고객의 사정상 제품 재설치,이동을 요청할 경우 (Door 분해, 조립 포함)
- ⑨ 자체 콘센트 불량에 의하여 제품에 이상이 발생할 경우
- ⑩ 차단기 내려감으로 서비스 요청하였으나, 제품에 이상이 없는 경우
- ⑪ 자사 제품으로 서비스 요청하였으나, 타사 제품의 불량으로 서비스가 된 경우
- ⑫ 진열 제품 구입 시 외관의 불량을 충분히 인지하지 못하고 구입 후 서비스를 요청한 경우
- ⑬ 전원 플러그의 코드를 완전히 미 삽입한 경우
- \* 제품 불량인 아닌 가구 불량에 의한 서비스를 요청한 경우
- \* 냉동실 램프가 적용되지 않은 모델에 대하여 램프 교체를 요청한 경우

### ●서비스 안내

서비스 접수, 상담 및 서비스센터 문의는 전국 어디서나 지역번호 없이 1588-2203 을 이용해주시기 바랍니다.

## 제품규격

본 제품의 외관 디자인 및 제품규격은 제품의 질을 더 높이기 위하여 소비자에게 알리지 않고 변경하는 수가 있습니다.

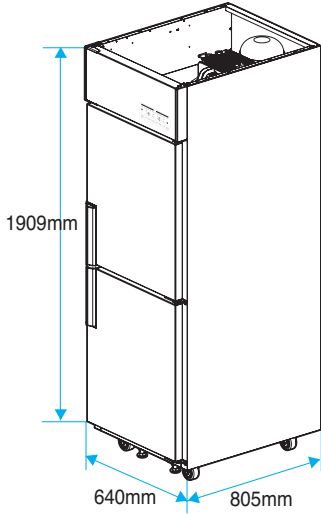

### 부속품 (SR-K25A\*)

- ▶ 선반 .....4개
- ▶ 선반용 행거 .....16개
- ▶ 김치통 .....24개



사용불편 및 고장접수는 (전국 어디서나)

**1588-2203**

• 전화 걸기 전,

제품 모델명, 고장상태, 전화번호, 주소를 정확히 알고 계시면 보다 빠른 서비스를 받으실 수 있습니다.

고객 상담실(제안 및 불만사항) 1588-2203